

carbox



All the pleasure of travelling

Montageanleitung | Installation instruction

A

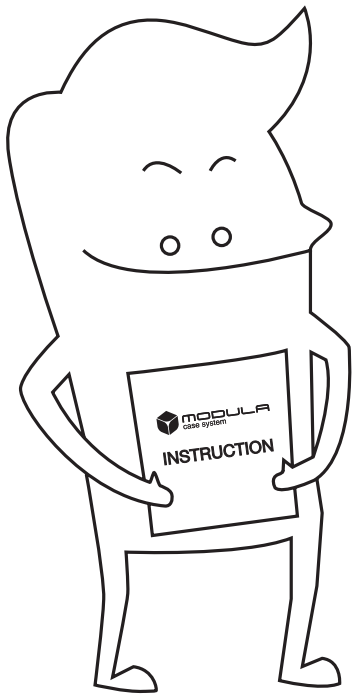

B

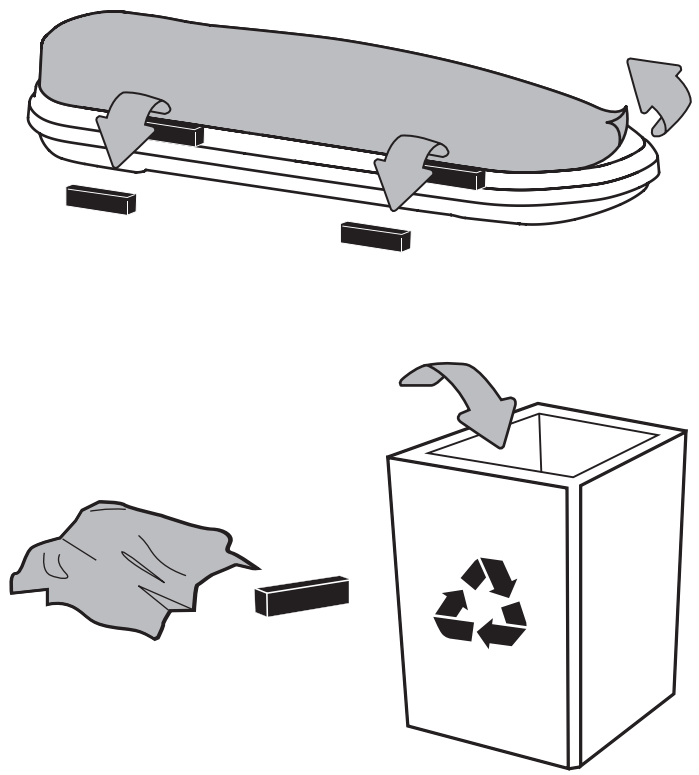

C

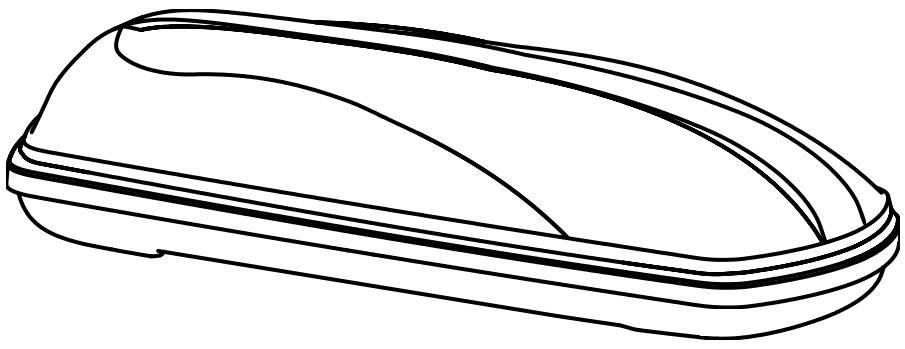

x1

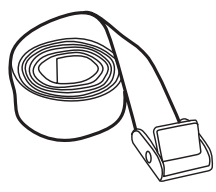

x2

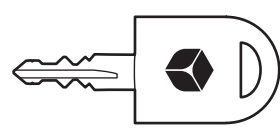

x2

1

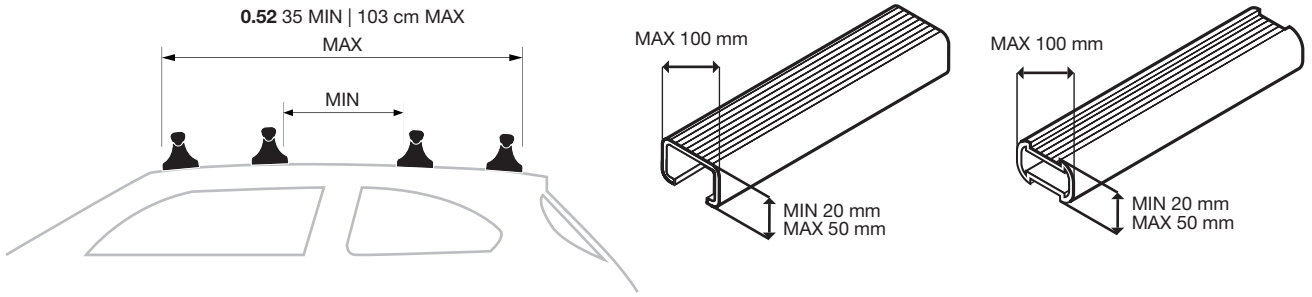

2

2.1

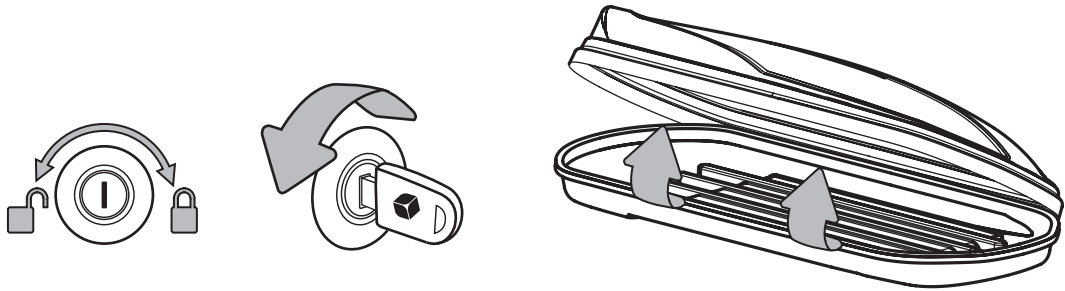

2.2

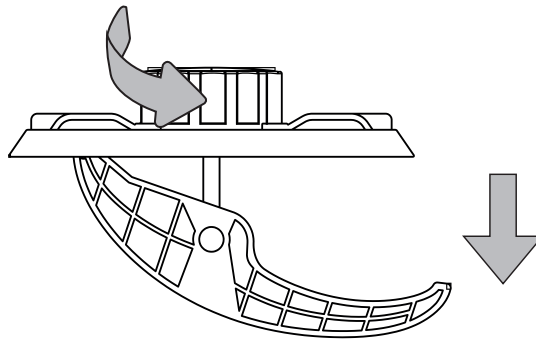

2.3

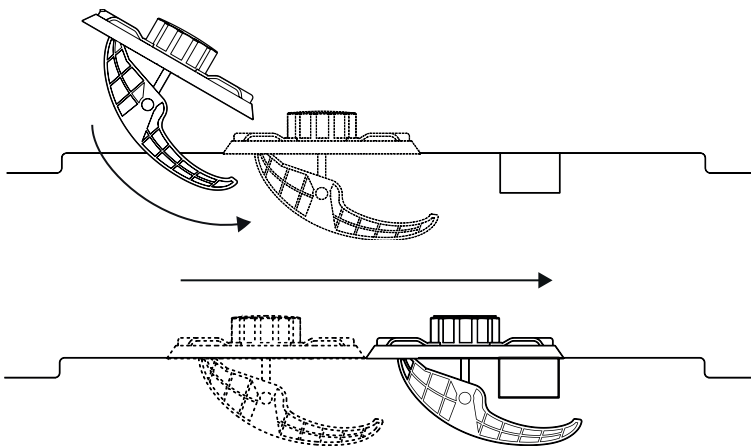

2.4

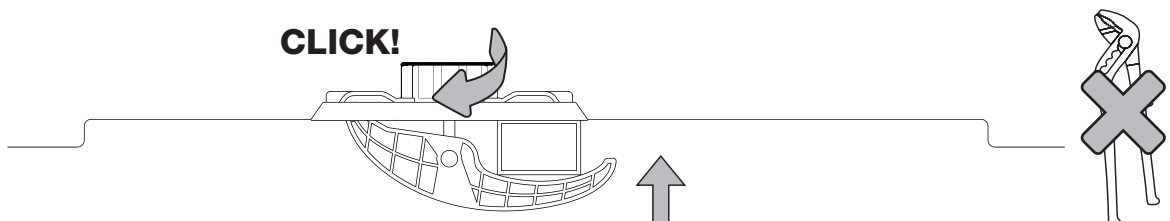

YES

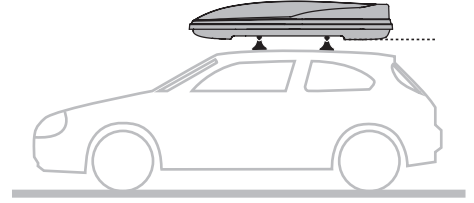
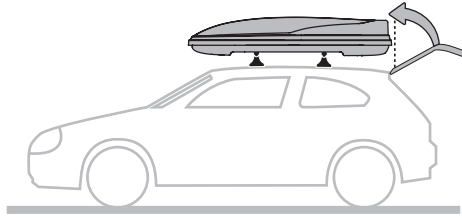
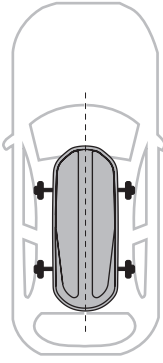

NO

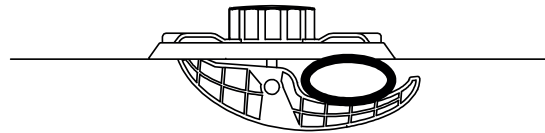
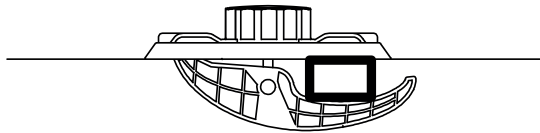
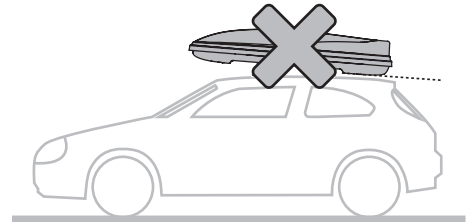
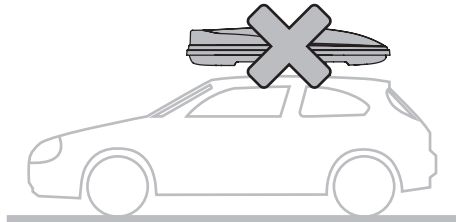
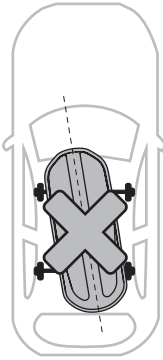

YES

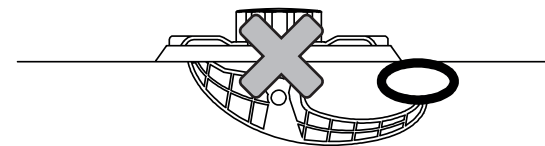
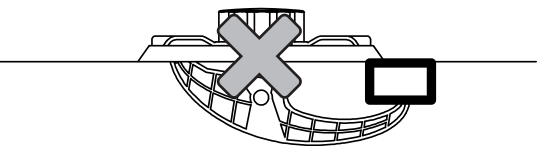

NO

4.1

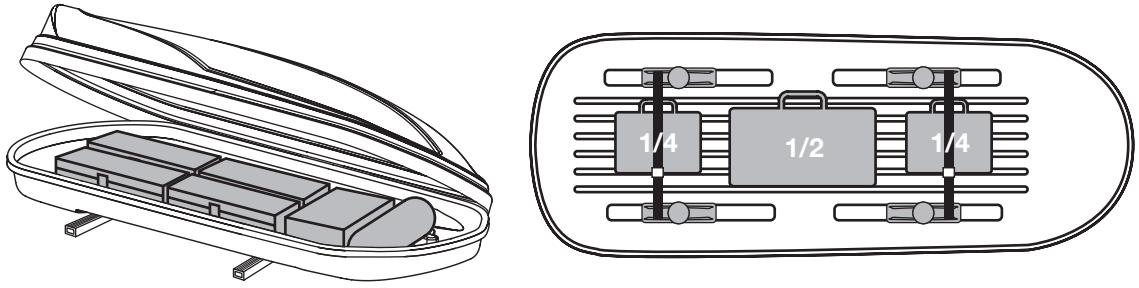

4.2

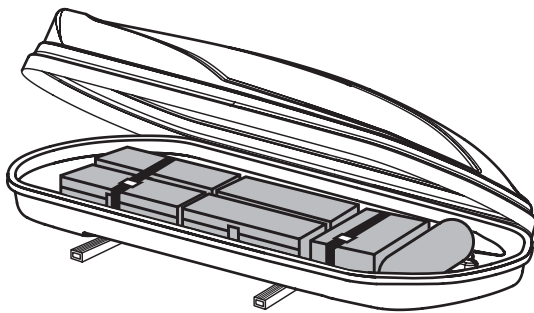
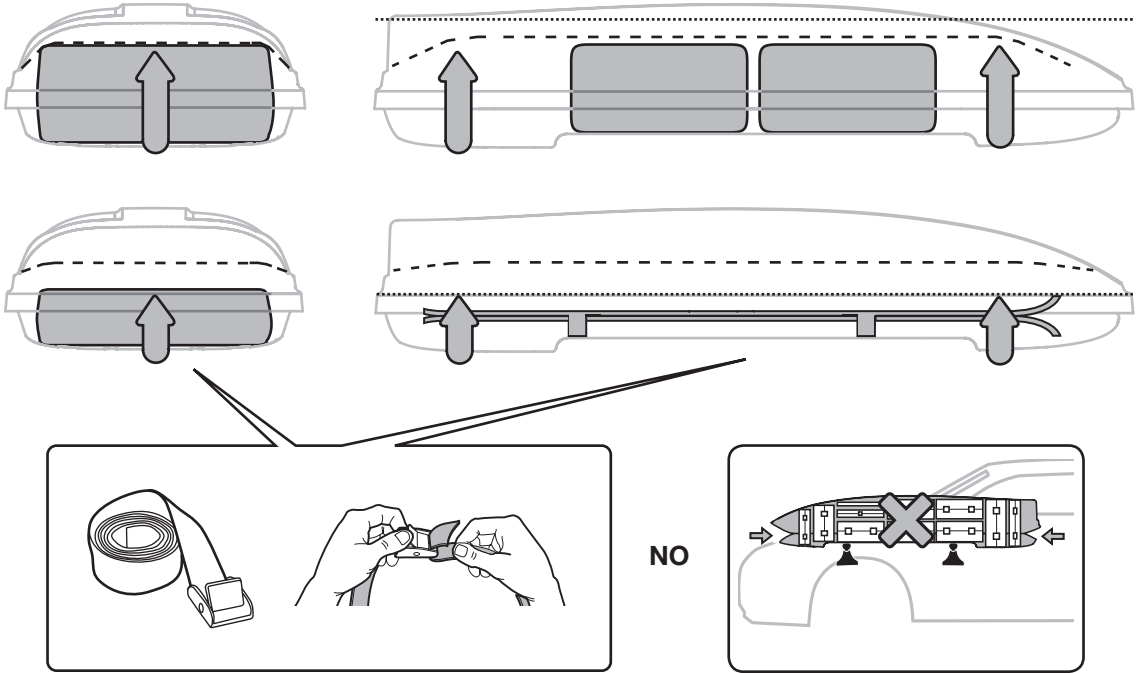

YES

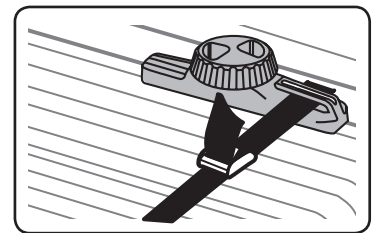

YES

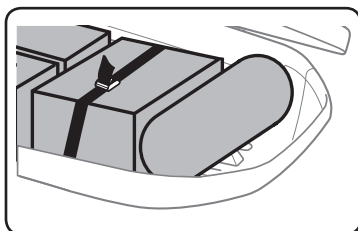

NO

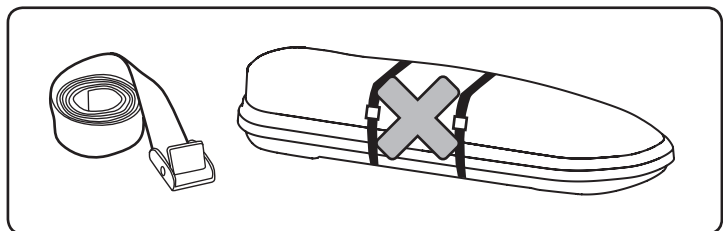

6

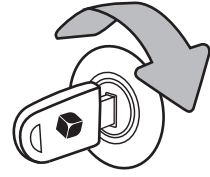
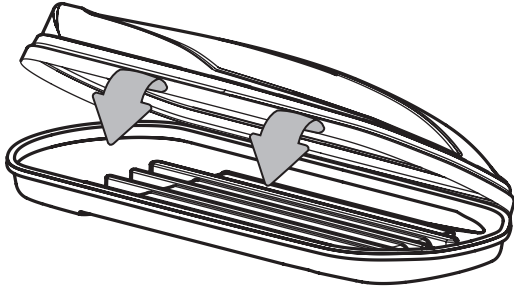

7

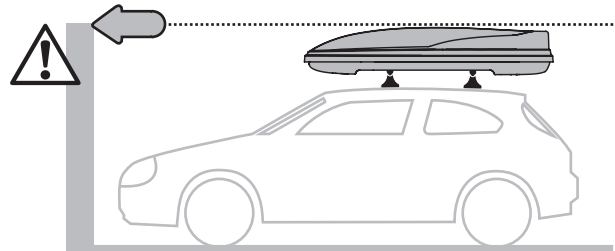
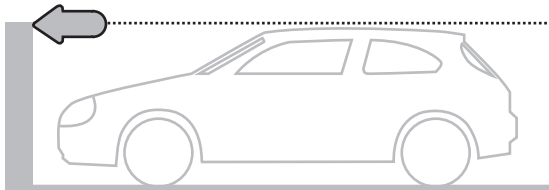

8

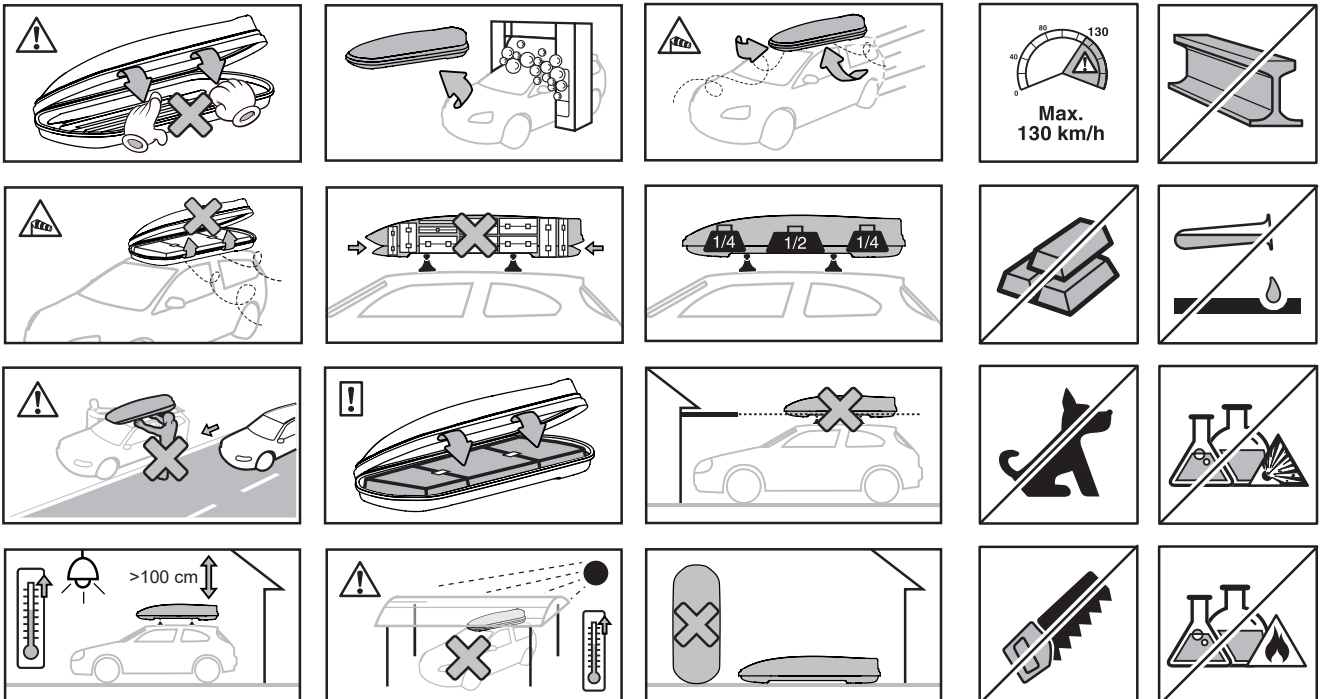

CARBOX 0.52

Größe/Dimensions **L 198 W 80 H 48 cm** | Volumen/Volume **520 liter** | Zuladung/Capacity **75 kg** | Gewicht/Weight **16,8 kg**

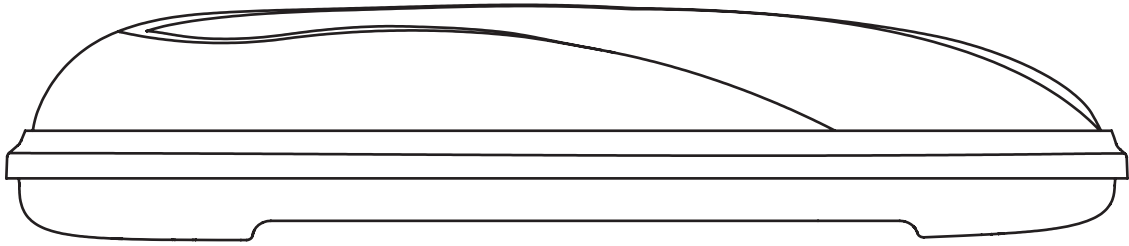

Sicherheitsvoraussetzungen und Empfehlungen:

Die in dieser Gebrauchsanleitung aufgeführten Arbeitsschritte und Sicherheitshinweise für die Erstmontage, den Anbau, den Wiederaufbau und die Handhabung des Dachlastträgers müssen unbedingt eingehalten werden.

Diese Gebrauchsanleitung ist bei einer Übergabe des Dachlastträgers an andere Nutzer mit zu übergeben.

Der Dachlastträger ist so konstruiert, dass bei sachgemäßer Montage und Bedienung keine Schäden am Fahrzeug auftreten können.

Die zulässige Dachlast von 75 kg darf nicht überschritten werden.

Die Montage ist nach der Gebrauchsanleitung vorzunehmen.

Nach einer anfänglichen kurzen Reise und in regelmäßigen Zeitabständen, je nach Straßenkondition, müssen die Anschlussverschraubungen und, insbesondere, die Befestigungen des Dachkoffers kontrolliert werden.

Alle Verschraubungen und Verbindungen der Grundträger und Aufsätze müssen vor jeder Fahrt auf festen Sitz kontrolliert und gegebenenfalls nachgezogen werden.

Nach Fahrpausen, in denen das Fahrzeug mit Dachlastträger ohne Beaufsichtigung gelassen wurde, sollten alle frei zugänglichen Befestigungen des Dachlastträgers und der Beladung auf Festigkeit und Funktionsfähigkeit geprüft werden (Untersuchung auf schädigende Fremdeinwirkung).

Nach jeder neuen Montage von Dachlastträgern auf das Fahrzeugdach und nach jeder neuen Beladung der Dachlastträger sind Dachlastträger und Beladung nach kurzer Fahrzeit (maximal 30 min bei Schlechtweg bzw. 50 km bei normaler Strage) erstmalig auf festen Sitz zu prüfen und gegebenenfalls nachzuziehen. Insbesondere während längerer Fahrten müssen die Schraubverbindungen zwischen Dachlastträger und Fahrzeugdach in regelmäßigen Abständen - spätestens jedoch nach jeweils 500 km nach - auf festen Sitz geprüft und gegebenenfalls nachgezogen werden. Bei schlechter Wegstrecke muss eine Prüfung der Verschraubung jeweils nach 2 h Fahrt wiederholt werden.

Die Gepäckstücke gleichmäßig verteilen, den Schwerpunkt möglichst niedrig halten sowie das Transportgut mit geeigneten Spanngurten (keine elastischen Gurte) gegen Verschieben sichern.

Beachten Sie, dass sich das Fahrverhalten je nach der transportierten Ladung verändert.

Plötzliches Bremsen, rasantes Anfahren und schnelles Kurvenfahren möglichst vermeiden.

Die Geschwindigkeit ist bei Dachtransporten den objektiven Bedingungen wie dem Stragenzustand, dem Stragenbelag, den Seitenwindverhältnissen, den allgemeinen Verkehrsverhältnissen usw. anzupassen. Es wird Richtgeschwindigkeit empfohlen.

Bei Dachtransporten sind die Vorschriften der StVZO zu befolgen, bzw. die länderspezifischen Vorschriften zu beachten.

Aus Gründen der Kraftstoffersparnis und der Sicherheit anderer Verkehrsteilnehmer sollten Dachlast-träger bei Nichtbenutzung vom Fahrzeug abgenommen werden.

Nicht mit montierten Dachlastträgern in Waschanlagen fahren.

Bei der Fahrt mit Dachlastträgern mit und ohne Beladung in Garagen, Parkhäusern usw. ist unbedingt die wesentlich vergrößerte Fahrzeughöhe zu beachten. Eine Nichtbeachtung führt unter Umständen zur Kollision und kann zu großen Sach- und Personenschäden führen.

Das Fahrverhalten des Fahrzeugs (Seitenwindgefährdung, Kurvenfahrt und Bremsverhalten) kann sich ändern wenn der Dachkoffer montiert ist, besonders wenn geladen.

Die Informationen des Fahrzeugherstellers, bezüglich der zulässigen Dachladung, müssen befolgt werden.

Die zulässige Dachladung ist eine Kombination des Gewichts des Dachkoffers, Dachträger und tatsächlichen Ladung.

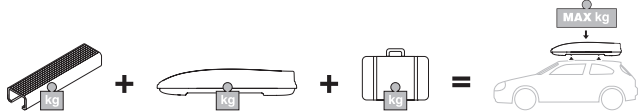

Der Dachkoffer muss in Fahrtrichtung montiert werden ohne positive Einfallswinkel, um erhöhte Hebekräfte zu vermeiden.

Achtung:

Es ist äußerst wichtig die Montage und Gebrauchsanweisungen korrekt zu folgen. Befestigen und kontrollieren Sie die Befestigungsbaugruppen regelmäßig während der Reise.

Bewahren Sie diese Gebrauchsanleitung sicher auf.

Verstauen Sie die Ladung auf sichere und korrekte Weise.

Es ist wichtig die Ausrüstungen in einem guten betriebsfähigen Zustand zu erhalten.

Requirements and recommendations:

The work steps and safety notes indicated in these instructions for use for the initial assembly, mounting, remounting and handling of the roof rack shall be strictly complied with. These instructions for use shall be handed over to other users if handing over the roof rack. The roof rack is designed so that no damage to the vehicle can result after proper assembly and use.

The permissible roof load (75 kg) shall not be exceeded.

The assembly shall be carried out according to the instructions for use.

After a short travel at first and specific time periods, depending on the road conditions, the bolt connections and the roof container fixing have to be checked.

All bolted joints and connections between the base carriers and mounted parts shall be checked for firm fit before each journey and retightened, if necessary.

After driving breaks, in which the vehicle with roof rack has been left unattended, all freely accessible attachments of the roof rack and the load should be checked for strength and functionality (inspection for damaging external influence).

Each time roof racks are reassembled on the vehicle roof and after each new load on the roof rack, the roof rack and load shall be checked for firm attachment for the first time after a short travel time (maximum 30 minutes on rough road or 50 km on normal road) and retightened, if necessary. In particular during longer drives, the bolted joints between the roof rack and vehicle roof shall be checked for firm attachment at regular intervals – but no later than 500 km – and retightened, if necessary. On rough roads, an inspection of the bolted connection shall be repeated after 2 hours travel respectively.

Distribute the luggage items evenly, keep the center of gravity as low as possible and secure the transport strap against moving out of place with suitable tensioning straps (no elastic straps).

Note that the driving performance changes depending on the load transported.

Sudden braking, abrupt starting off and rapid cornering shall be avoided where possible.

The speed shall be adapted to the objective conditions such as road state, road surfacing, side wind conditions, general traffic levels etc.

When transporting items on the roof, the Road Traffic Regulations shall be followed or the country-specific regulations shall be observed.

For reasons of fuel economy and the safety of other road users, roof racks should be removed from the vehicle when not in use.

Do not drive into car washes with mounted roof racks.

When driving with roof racks with and without load into garages, multistorey car parks etc., it is imperative to observe the significantly increased vehicle height. Failure to comply may result in a collision and can lead to major material damage and personal injury.

The driving behavior of the vehicle changes (vulnerability to side winds, cornering and breaking behavior) when the roof container is mounted, especially when loaded.

The information stated by the vehicle's manufacturer, concerning the permissible roof load, has to be followed.

Consider the weight of the container, since permissible roof load is a combination of the actual load, adding the weight of the roof racks and container.

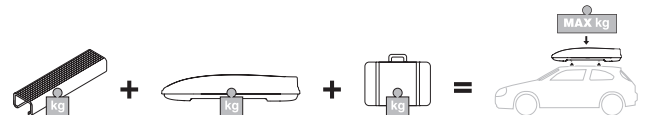

The roof container has to be mounted in direction of the travel without a positive angle of incidence, to avoid any increase in lifting forces.

Warning:

It is very important to follow the instructions of fitting and use;

Tighten and check the fixing devices correctly and regularly during travel;

Keep this instruction manual safely;

Secure the roof container load correctly and safe;

It is important to maintain the equipment in good working order.

2+1
years
warranty



Brand of Modula srl
Loc. Penisola 20/A
61026 Piandimeleto (PU) Italy
P +39 0722700070
F +39 0722 720017
W www.modulacs.com
E info@modulacs.com

Design and manufactured made in Italy

COCS090241

